

# > QCM

## Ventilatori assiali a telaio quadro industriale

Plate mounted axial fans



Versioni / Versions:



### QCM 200 - 250 - 314 - 350 - 400

- I modelli non rientrano nel campo di applicazione della Direttiva ErP 2009/125/CE e del Regolamento UE 327/2011.
- *The models are not affected by the ErP Directive 2009/125/CE and by the UE Regulation 327/2011.*

### QCM 312 - 450 - 500 - 560 - 630 - 710

- Disponibili solo per i mercati extra UE.
- *Available only for extra-UE markets.*

### DESCRIZIONE GENERALE

I ventilatori della serie QCM sono adatti per la ventilazione con fissaggio a parete o su pannelli nelle più svariate applicazioni civili, industriali e commerciali. La serie è costituita da 10 modelli con diametro della girante da 200 a 700 mm (i modelli dal 450 al 710 sono disponibili solo per i mercati extra UE). L'impiego della serie QCM è previsto con aria pulita nell'intervallo di temperatura da -15°C/ +50°C. Il boccaglio ottimizzato in aspirazione riduce il rumore e aumenta l'efficienza aeraulica.

### CONSTRUZIONE

- Telaio portante in lamiera d'acciaio zincata stampato e imbutito, con raggio in aspirazione. Modelli 63 e 71 telaio portante in lamiera d'acciaio stampato e imbutito verniciato a polveri epossipoliestiriche.
- Girante con pale a profilo alare in tecnopolimero o fusione di lega d'alluminio e mozzo in fusione di lega d'alluminio. Angolo di calettamento variabile da fermo tramite tasselli di regolazione. Bilanciata secondo ISO 1940.
- Esecuzione 5 (accoppiamento diretto con girante a sbalzo).
- Flusso dell'aria da motore a girante.
- Rete di protezione e supporto motore in tondino d'acciaio trafilato verniciato a polveri epossidiche. Realizzata a norme EN ISO 12499.

### MOTORIZZAZIONI

- QCM 200 e 254: motori IP 44, classe B.
- QCM 252, 310/710: motore asincrono trifase o monofase a norme IEC 60034, IEC 60072, EMC 2014/30/UE e LVD 2014/35/UE e marchio CE, IP55, classe F.
- Idonei ad un servizio S1 (funzionamento continuo a carico costante).

### ACCESSORI

- Serranda a gravità (S).
- Distanziatore protetto contro gli agenti atmosferici (D).
- Rete di protezione lato girante, realizzata a norme UNI EN ISO 12499 e protetta contro gli agenti atmosferici (R).

### A RICHIESTA

- Girante con pale a profilo alare in lega d'alluminio.
  - Flusso dell'aria da girante a motore.
  - Versione ATEX secondo la Direttiva 94/9/CE e 2014/34/UE.
- Consultare catalogo 2 gamma ATEX.

### GENERAL DESCRIPTION

The QCM series are axial fans suitable for application on wall or panel in residential, commercial and industrial building. The series consists of 10 models with impeller diameter from 200 to 700 mm (models from 450 to 710 are available only for extra-UE markets). The use of the QCM series is foreseen for clean air in the temperature range -15°C +50°C. The optimized inlet cone reduces noise level and increases the efficiency.

### CONSTRUCTION

- Supporting frame in drawn galvanized steel sheet, with radius inlet cone. Models 63 and 71 supporting frame in drawn steel sheet, with radius inlet cone, epoxy coated.
- Axial impeller with aerofoil profile blades in polymer or die-cast aluminium and die-cast aluminium hub. Variable pitch angle in still position with setting means. Balanced according to ISO 1940.
- Execution 5 (impeller directly coupled to motor shaft).
- Air flow from motor to impeller.
- Inlet protection guard and motor support in steel rod, epoxy coated. According to EN ISO 12499 norm.

### MOTORIZATIONS

- QCM 200 e 254: motors IP 44, class B.
- QCM 252, 310/710: Asynchronous three-phase or single-phase motors according to standards IEC 60034, IEC 60072, EMC 2014/30/UE and LVD 2014/35/UE, CE marked, IP 55, class F.
- All suitable for service S1 (continuous running at constant load).

### ACCESSORIES

- Gravity shutter (S).
- Spacer protected against atmospheric agents (D).
- Impeller side protection guard manufactured according to UNI ISO 12499 rules and protected against atmospheric agents (R).

### UPON REQUEST

- Impeller with airfoil blades in die-cast aluminium alloy.
  - Airflow from impeller to motor.
  - ATEX version according to Directive 94/9/CE and 2014/34/UE.
- See Catalogue 2 ATEX Range.

Le prestazioni aeruliche sono rilevate in conformità alla norma EN ISO 5801/AMCA 210 con densità dell'aria standard avente peso specifico 1,2 Kg/m<sup>3</sup>. Alimentazione 230/1Ph/50Hz o 400/3Ph/50Hz.  
Air performances measured according to EN ISO 5801/AMCA 210 standard with air density with 1.2 kg/m<sup>3</sup> specificweight. Power supply 230V/1Ph/50Hz or 400V/3Ph/50Hz

**Lp:** Livello di pressione sonora rilevato in condizioni di campo libero, in propagazione semisferica, categoria di misura C a norma EN ISO 13349, nel punto di massimo rendimento, alla distanza di 3 metri dal lato aspirazione e si presenta solo per fini comparativi.  
**Lw:** Livello di potenza sonora ottenuto secondo norma ISO 3746. Tolleranza +/- 3 dB(A).

**Lp:** Sound pressure level measured in free field conditions, in hemispherical propagation, measurement category C in accordance with EN ISO13349, at the point of maximum efficiency, at a distance of 3 meters from inlet side (for comparative purposes only).

**Lw:** Sound power level obtained in accordance with EN ISO 3746. Tolerance +/- 3 dB(A).

## QCM 200

Cod.	Tipo Type	Modello Model	U	P	Pm (kW)	In (A)	IP/CL	Mot. (Gr)
1QC2080	QCM	202	M	2	0,09	0,52	44/B	5032
1QC2081	QCM	202	T	2	0,05	0,17	44/B	5032
1QC2082	QCM	204	M	4	0,09	0,38	44/B	5034
1QC2083	QCM	204	T	4	0,03	0,16	44/B	5034

### Livelli sonori - Sound levels / dB(A)

[Hz]	63	125	250	500	1000	2000	4000	8000	TOT
QCM 202 Lw	49,8	57,8	61,8	59,8	65,1	64,8	58,8	46,8	70,1
QCM 202 Lp	32,3	40,3	44,3	42,3	47,6	47,3	41,3	29,3	52,6
QCM 204 Lw	34,7	42,7	46,7	44,7	50	49,7	43,7	31,7	55
QCM 204 Lp	17,2	25,2	29,2	27,2	32,5	32,2	26,2	14,2	37,5

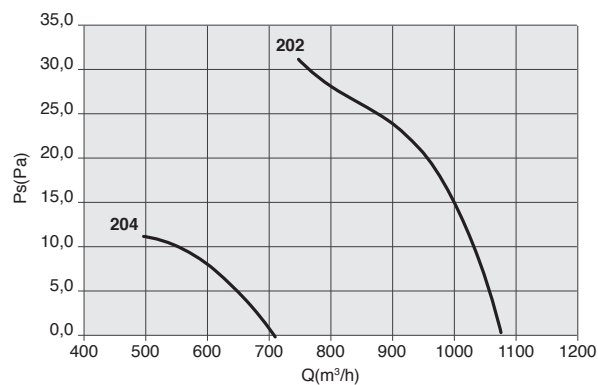

## QCM 250

Cod.	Tipo Type	Modello Model	U	P	Pm (kW)	In (A)	IP/CL	Mot. (Gr)
1QC2610	QCM	252	M	2	0,12	1,20	55/F	56
1QC2611	QCM	252	T	2	0,12	0,50	55/F	56
1QC2612	QCM	254	M	4	0,09	0,35	44/B	5034
1QC2613	QCM	254	T	4	0,03	0,16	44/B	5034

### Livelli sonori - Sound levels / dB(A)

[Hz]	63	125	250	500	1000	2000	4000	8000	TOT
QCM 252 Lw	-	65,5	72,1	77,3	78,4	72,3	67,3	59,5	84,7
QCM 252 Lp	-	48	54,6	59,8	60,9	54,8	49,8	42	67,2
QCM 254 Lw	-	53,4	60	65,2	66,3	60,3	55,2	47,4	69,6
QCM 254 Lp	-	32,9	39,5	44,7	45,8	39,7	34,7	26,9	52,1

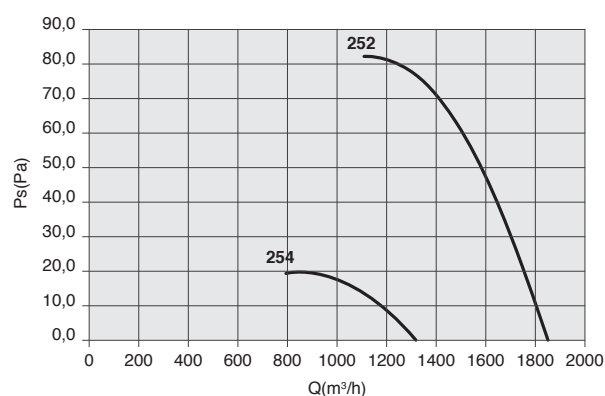

Le prestazioni aeruliche sono rilevate in conformità alla norma EN ISO 5801/AMCA 210 con densità dell'aria standard avente peso specifico 1,2 Kg/m<sup>3</sup>. Alimentazione 230V/1Ph/50Hz o 400/3Ph/50Hz.  
Air performances measured according to EN ISO 5801/AMCA 210 standard with air density with 1.2 kg/m<sup>3</sup> specificweight. Power supply 230V/1Ph/50Hz or 400V/3Ph/50Hz

**Lp:** Livello di pressione sonora rilevato in condizioni di campo libero, in propagazione semisferica, categoria di misura C a norma EN ISO 13349, nel punto di massimo rendimento, alla distanza di 3 metri dal lato aspirazione e si presenta solo per fini comparativi.  
**Lw:** Livello di potenza sonora ottenuto secondo norma ISO 3746. Tolleranza +/- 3 dB(A).

**Lp:** Sound pressure level measured in free field conditions, in hemispherical propagation, measurement category C in accordance with EN ISO13349, at the point of maximum efficiency, at a distance of 3 meters from inlet side (for comparative purposes only).

**Lw:** Sound power level obtained in accordance with EN ISO 3746. Tolerance +/- 3 dB(A).

## QCM 300

Cod.	Tipo Type	Modello Model	U	P	Pm (kW)	In (A)	IP/CL	Mot. (Gr)
1QC3230 (I)	QCM	312	M	2	0,25	2,10	55/F	63
1QC3231 (I)	QCM	312	T	2	0,25	0,90	55/F	63
1QC3232	QCM	314	M	4	0,09	1,00	55/F	56
1QC3233	QCM	314	T	4	0,09	0,60	55/F	56

(I) Modelli disponibili solo per i mercati extra UE  
Models available only for extra UE markets

### Livelli sonori - Sound levels / dB(A)

[Hz]	63	125	250	500	1000	2000	4000	8000	TOT
QCM 312 Lw	62,8	66,8	74,8	75,8	78,8	79,8	74,8	62,8	84,5
QCM 312 Lp	45,3	49,3	57,3	58,3	61,3	62,3	57,3	45,3	67
QCM 314 Lw	47,7	51,7	59,7	60,7	63,7	64,7	59,7	47,7	69,4
QCM 314 Lp	30,2	34,2	42,2	43,2	46,2	47,2	42,2	30,2	51,9

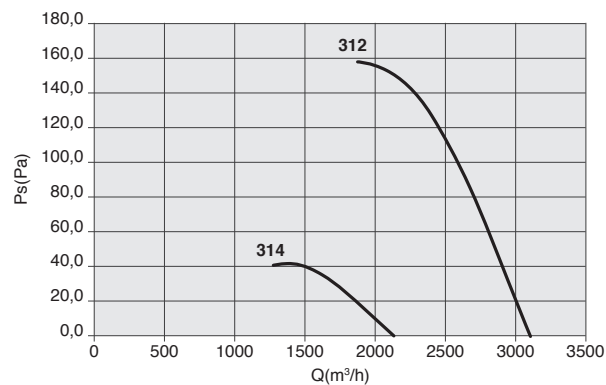

## QCM 350

Cod.	Tipo Type	Modello Model	U	P	Pm (kW)	In (A)	IP/CL	Mot. (Gr)
1QC3620	QCM	354	M	4	0,12	1,10	55/F	63
1QC3621	QCM	354	T	4	0,12	0,60	55/F	63

### Livelli sonori - Sound levels / dB(A)

[Hz]	63	125	250	500	1000	2000	4000	8000	TOT
QCM 354 Lw	50,7	52,7	62,7	64,7	65,2	68,7	64,7	53,7	72,8
QCM 354 Lp	33,2	35,2	45,2	47,2	47,7	51,2	47,2	36,2	55,3

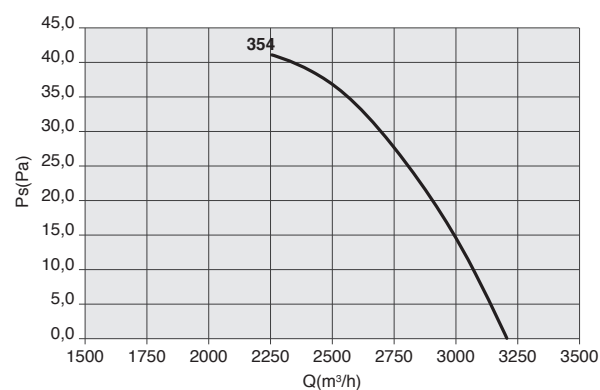

Le prestazioni aeruliche sono rilevate in conformità alla norma EN ISO 5801/AMCA 210 con densità dell'aria standard avente peso specifico 1,2 Kg/m<sup>3</sup>. Alimentazione 230V/1Ph/50Hz o 400V/3Ph/50Hz.  
Air performances measured according to EN ISO 5801/AMCA 210 standard with air density with 1.2 kg/m<sup>3</sup> specificweight. Power supply 230V/1Ph/50Hz or 400V/3Ph/50Hz

**Lp:** Livello di pressione sonora rilevato in condizioni di campo libero, in propagazione semisferica, categoria di misura C a norma EN ISO 13349, nel punto di massimo rendimento, alla distanza di 3 metri dal lato aspirazione e si presenta solo per fini comparativi.  
**Lw:** Livello di potenza sonora ottenuto secondo norma ISO 3746. Tolleranza +/- 3 dB(A).

**Lp:** Sound pressure level measured in free field conditions, in hemispherical propagation, measurement category C in accordance with EN ISO13349, at the point of maximum efficiency, at a distance of 3 meters from inlet side (for comparative purposes only).  
**Lw:** Sound power level obtained in accordance with EN ISO 3746. Tolerance +/- 3 dB(A).

## QCM 400

Cod.	Tipo Type	Modello Model	U	P	Pm (kW)	In (A)	IP/CL	Mot. (Gr)
1QC4200	QCM	404	M	4	0,12	1,10	55/F	63
1QC4201	QCM	404	T	4	0,12	0,60	55/F	63

### Livelli sonori - Sound levels / dB(A)

[Hz]	63	125	250	500	1000	2000	4000	8000	TOT
QCM 404 Lw	54,7	56,7	61,7	64,7	68,7	69,7	55,7	56,7	73,6
QCM 404 Lp	37,2	39,2	44,2	47,2	51,2	52,2	38,2	39,2	56,1

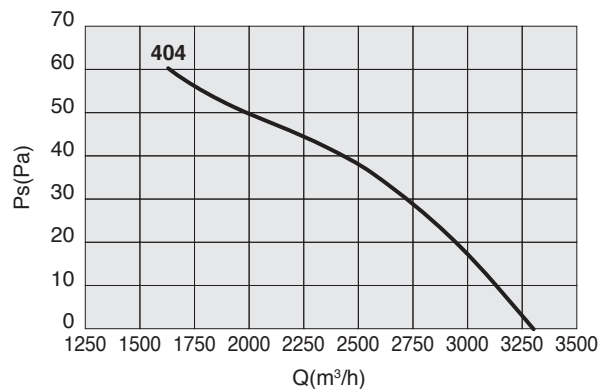

I modelli dal 450 al 710 sono disponibili solo per i mercati extra UE ad eccezione dei modelli 508 e 568 disponibili anche per i mercati UE.  
Models from 450 to 710 are available only for Extra-EU markets except models 508 and 568 available also for EU markets.

## QCM 450

Cod.	Tipo Type	Modello Model	U	P	Pm (kW)	In (A)	IP/CL	Mot. (Gr)
1QC4614	QCM	454	M	4	0,37	3,20	55/F	71
1QC4615	QCM	454	T	4	0,37	1,10	55/F	71

### Livelli sonori - Sound levels / dB(A)

[Hz]	63	125	250	500	1000	2000	4000	8000	TOT
QCM 454 Lw	47,2	48,2	53,2	57,2	60,2	61,2	56,2	49,2	83,2
QCM 454 Lp	64,7	65,7	70,7	74,7	77,7	78,7	73,7	66,7	65,7

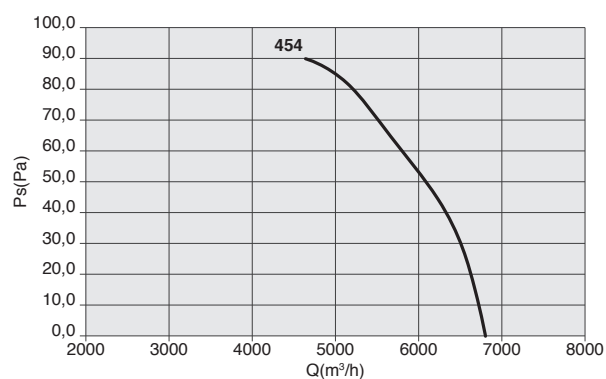

Le prestazioni aeruliche sono rilevate in conformità alla norma EN ISO 5801/AMCA 210 con densità dell'aria standard avente peso specifico 1,2 Kg/m<sup>3</sup>. Alimentazione 230V/1Ph/50Hz o 400V/3Ph/50Hz.  
Air performances measured according to EN ISO 5801/AMCA 210 standard with air density with 1.2 kg/m<sup>3</sup> specificweight. Power supply 230V/1Ph/50Hz or 400V/3Ph/50Hz

**Lp:** Livello di pressione sonora rilevato in condizioni di campo libero, in propagazione semisferica, categoria di misura C a norma EN ISO 13349, nel punto di massimo rendimento, alla distanza di 3 metri dal lato aspirazione e si presenta solo per fini comparativi.  
**Lw:** Livello di potenza sonora ottenuto secondo norma ISO 3746. Tolleranza +/- 3 dB(A).

**Lp:** Sound pressure level measured in free field conditions, in hemispherical propagation, measurement category C in accordance with EN ISO13349, at the point of maximum efficiency, at a distance of 3 meters from inlet side (for comparative purposes only).  
**Lw:** Sound power level obtained in accordance with EN ISO 3746. Tolerance +/- 3 dB(A).

## QCM 500

Cod.	Tipo Type	Modello Model	U	P	Pm (kW)	In (A)	IP/CL	Mot. (Gr)
1QC5015	QCM	504	T	4	0,55	1,60	55/F	80
1QC5018	QCM	506	T	6	0,18	0,66	55/F	80
1QC5016	QCM	508	T	8	0,12	0,71	55/F	71

### Livelli sonori - Sound levels / dB(A)

[Hz]	63	125	250	500	1000	2000	4000	8000	TOT
QCM 504 Lw	51,2	52,2	60,2	62,2	59,2	56,2	59,2	46,2	84,6
QCM 504 Lp	68,7	69,7	77,7	79,7	76,7	73,7	76,7	63,7	67,1
QCM 506 Lw	56,7	66,7	64,7	65,7	65,7	67,7	62,7	54,7	73,8
QCM 506 Lp	39,2	49,2	47,2	48,2	48,2	50,2	45,2	37,2	56,3
QCM 508 Lw	34,2	40,2	40,2	40,2	42,2	43,2	39,2	29,2	66,6
QCM 508 Lp	51,7	57,7	57,7	57,7	59,7	60,7	56,7	46,7	49,1

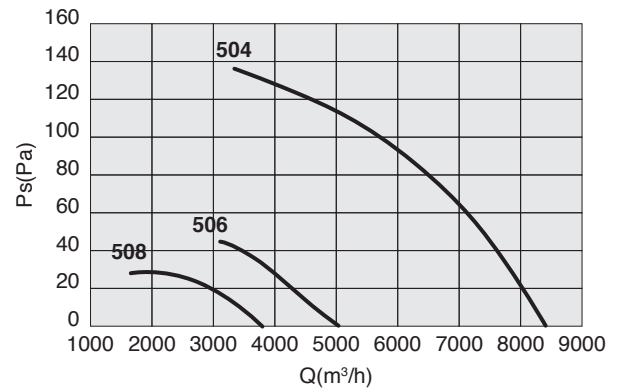

## QCM 560

Cod.	Tipo Type	Modello Model	U	P	Pm (kW)	In (A)	IP/CL	Mot. (Gr)
1QC5702	QCM	564	T	4	0,75	1,90	55/F	80
1QC5703	QCM	566	T	6	0,25	0,87	55/F	71
1QC5704	QCM	568	T	8	0,12	0,71	55/F	71

### Livelli sonori - Sound levels / dB(A)

[Hz]	63	125	250	500	1000	2000	4000	8000	TOT
QCM 564 Lw	34,8	55,8	66,3	64,8	63,8	63,8	60,8	51,8	88,9
QCM 564 Lp	52,3	73,3	83,8	82,3	81,3	81,3	78,3	69,3	71,4
QCM 566 Lw	43,5	64,5	75,0	73,5	72,5	72,5	69,5	60,5	80,1
QCM 566 Lp	26,0	47,0	57,5	56,0	55,0	55,0	52,0	43,0	62,6
QCM 568 Lw	37,2	58,2	68,7	67,2	66,2	66,2	63,2	54,2	73,9
QCM 568 Lp	19,7	40,7	51,2	49,7	48,7	48,7	45,7	36,7	56,4

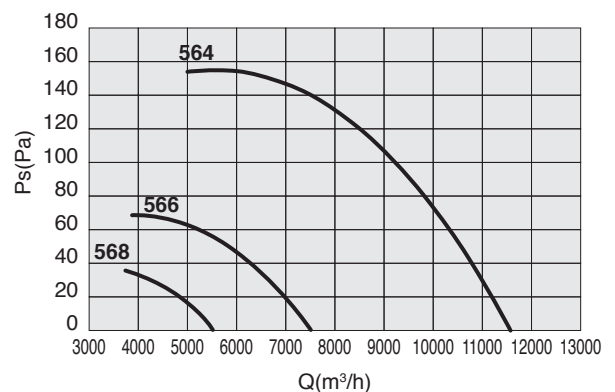

Le prestazioni aeruliche sono rilevate in conformità alla norma EN ISO 5801/AMCA 210 con densità dell'aria standard avente peso specifico 1,2 Kg/m<sup>3</sup>. Alimentazione 230V/1Ph/50Hz o 400V/3Ph/50Hz.  
Air performances measured according to EN ISO 5801/AMCA 210 standard with air density with 1.2 kg/m<sup>3</sup> specificweight. Power supply 230V/1Ph/50Hz or 400V/3Ph/50Hz

**Lp:** Livello di pressione sonora rilevato in condizioni di campo libero, in propagazione semisferica, categoria di misura C a norma EN ISO 13349, nel punto di massimo rendimento, alla distanza di 3 metri dal lato aspirazione e si presenta solo per fini comparativi.  
**Lw:** Livello di potenza sonora ottenuto secondo norma ISO 3746. Tolleranza +/- 3 dB(A).

**Lp:** Sound pressure level measured in free field conditions, in hemispherical propagation, measurement category C in accordance with EN ISO13349, at the point of maximum efficiency, at a distance of 3 meters from inlet side (for comparative purposes only).

**Lw:** Sound power level obtained in accordance with EN ISO 3746. Tolerance +/- 3 dB(A).

## QCM 630

Cod.	Tipo Type	Modello Model	U	P	Pm (kW)	In (A)	IP/CL	Mot. (Gr)
1QC6304	QCM	634	T	4	1,1	2,50	55/F	90
1QC6305	QCM	636	T	6	0,37	1,20	55/F	80
1QC6306	QCM	638	T	8	0,25	1,1	55/F	80

### Livelli sonori - Sound levels / dB(A)

[Hz]	63	125	250	500	1000	2000	4000	8000	TOT
QCM 634 Lw	38,8	54,8	65,8	66,8	68,8	70,1	64,8	56,8	92,3
QCM 634 Lp	56,3	72,3	83,3	84,3	86,3	87,6	82,3	74,3	74,8
QCM 636 Lw	47,5	63,5	74,5	75,5	77,5	78,8	73,5	65,5	83,5
QCM 636 Lp	30,0	46,0	57,0	58,0	60,0	61,3	56,0	48,0	66
QCM 638 Lw	41,2	57,2	68,2	69,2	71,2	72,5	67,2	59,2	77,3
QCM 638 Lp	23,7	39,7	50,7	51,7	53,7	55,0	49,7	41,7	59,8

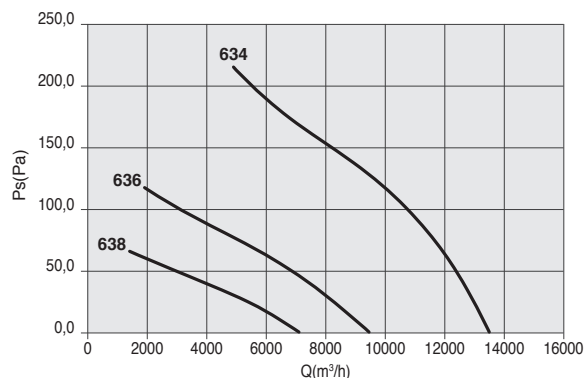

## QCM 710

Cod.	Tipo Type	Modello Model	U	P	Pm (kW)	In (A)	IP/CL	Mot. (Gr)
1QC7102	QCM	714	T	4	2,2	4,80	55/F	100
1QC7103	QCM	716	T	6	0,75	2,01	55/F	90
1QC7104	QCM	718	T	8	0,37	1,41	55/F	90

### Livelli sonori - Sound levels / dB(A)

[Hz]	63	125	250	500	1000	2000	4000	8000	TOT
QCM 714 Lw	40,8	53,8	65,8	68,8	74,8	76,8	70,8	61,8	97,6
QCM 714 Lp	58,3	71,3	83,3	86,3	92,3	94,3	88,3	79,3	80,1
QCM 716 Lw	31,8	51,8	56,8	55,8	60,8	63,8	56,8	44,8	84,6
QCM 716 Lp	49,3	69,3	74,3	73,3	78,3	81,3	74,3	62,3	67,1
QCM 718 Lw	50,8	62,3	70,3	69,3	71,3	73,3	64,3	51,3	77,7
QCM 718 Lp	33,3	44,8	52,8	51,8	53,8	55,8	46,8	33,8	60,2

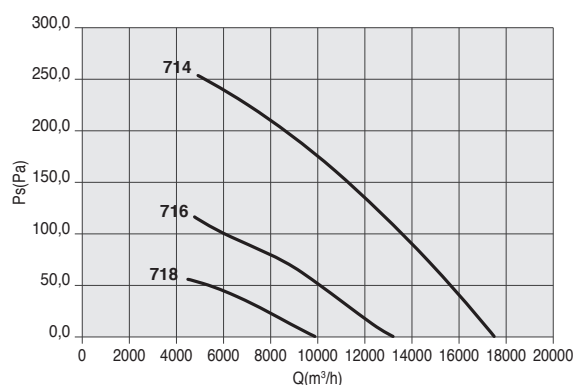

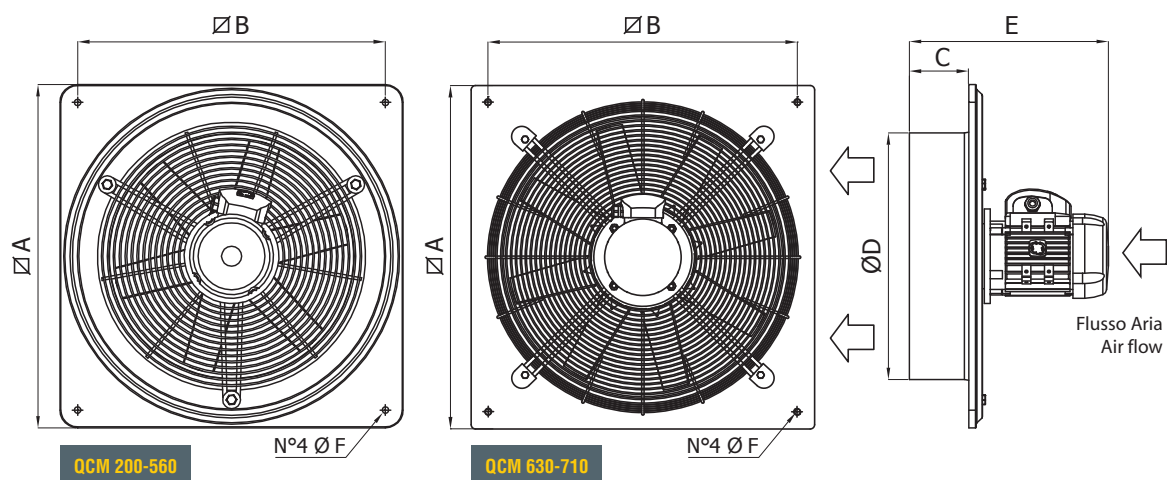

TIPO / TYPE	A	B	C	ØD	E	ØF	PESO (kg)*
<b>QCM 200</b>	345	305	44	215	210	8,5	5
<b>QCM 250</b>	400	350	57	265	225	8,5	7
<b>QCM 310</b>	465	405	77	312	285	10	11
<b>QCM 350</b>	525	465	90	365	315	10	12
<b>QCM 400</b>	580	520	100	413	325	10	14
<b>QCM 450</b>	630	570	107	457	370	10	18
<b>QCM 500</b>	700	640	137	512	405	10	22
<b>QCM 560</b>	765	695	122	569	385	10	25
<b>QCM 630</b>	800	730	93	640	385	12	26
<b>QCM 710</b>	850	800	93	710	440	12	35

Dimensioni in mm / *Dimensions in mm*  
 \*Pesi indicativi / *Indicative weights*